



Soluções em todos os campos

A Víqua destaca-se pela qualidade e constantes investimentos em inovação e pesquisa de seus produtos. Possui uma linha completa e diferenciada em registros de esfera e conexões para o mercado de irrigação. Produtos com certificação ISO 9001 e produzidos em pvc, que garantem maior resistência e qualidade na montagem dos sistemas, gerando menor manutenção e desperdício de água. Víqua, solução em todos os campos.

ÍNDICE

Linha Fixa	06
Registros	12
Linha Móvel	17
Linha Pe	25
Aspersores	28
Complementos	31
Linha Jardim	33

Linha Fixa

Produzida em PVC, a Linha Fixa VÍQUA é composta por um mix completo de registros compact de esfera e conexões especiais para irrigação.



APLICAÇÃO:

A Linha Fixa pode ser aplicada em sistemas de irrigação nas linhas principais e em ramais de sistemas de irrigação localizada (microaspersão e gotejamento).

PRINCIPAIS CARACTERÍSTICAS:

- Registros com bitola de 20mm (1/2") a 100mm (4");
- Conexões dimensionadas à pressão de PN80 (80 m.c.a.), para a temperatura de 20°C;
- Produtos fabricados na cor azul, mantendo a identidade completa do projeto de irrigação;
- Soluções inovadoras e patenteadas.

Adaptador BS x RM

Bitola	50 x 2"	75 x 3"	100 x 4"
Código	2060411	2060412	2060413
Embalagem mínima	10	05	02
Embalagem master	300	100	50

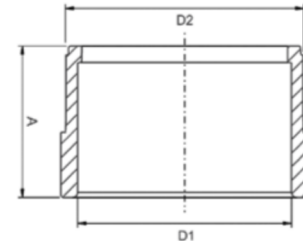

Dimensões (mm)			
Bitola	50 x 2"	75 x 3"	100 x 4"
A	38	52,5	72
D1	50,6	75,4	101,6
D2	2"	3"	4"

Adaptador soldável curto - LR

Bitola	25 x 3/4"	32 x 1"	50 x 1.1/2"	75 x 2.1/2"
Código	2060402	2060403	2060405	2060406
Embalagem mínima	25	10	15	05
Embalagem master	1000	400	300	50

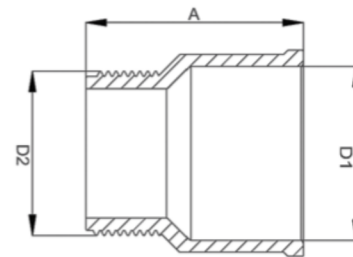

Dimensões (mm)				
Bitola	25 x 3/4"	32 x 1"	50 x 1.1/2"	75 x 2.1/2"
A	40,7	49,1	64,3	86,5
D1	25	32	50,6	75,4
D2	3/4"	1"	1.1/2"	2.1/2"

Bucha de redução curta

Bitola	50 x 35	75 x 50
Código	2030051	2030052
Embalagem mínima	10	10
Embalagem master	400	150

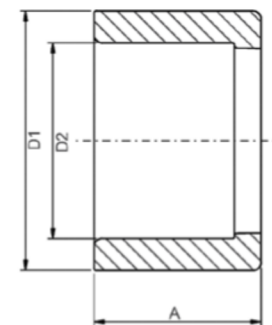
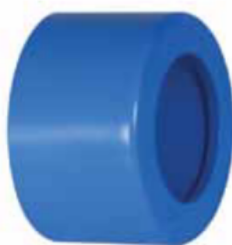

Dimensões (mm)		
Bitola	50 x 35	75 x 50
A	32,5	45,7
D1	50,6	75,4
D2	38,2	50,6

CAP

Bitola	35	50	75	100
Código	2060424	2060421	2060422	2060423
Embalagem mínima	10	10	05	02
Embalagem master	400	300	100	50

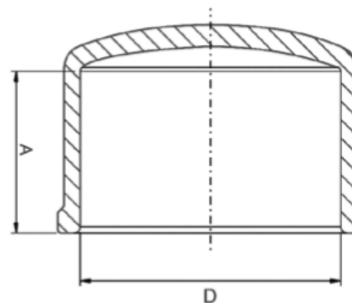

Dimensões (mm)				
Bitola	35	50	75	100
A	27	33,6	47,6	63,1
D	38,2	50,6	75,4	101,6

Curva 45° longa - PB - PN80

Bitola	50	75	100
Código	2060201	2060202	2060203
Embalagem mínima	15	15	05
Embalagem master	15	15	05

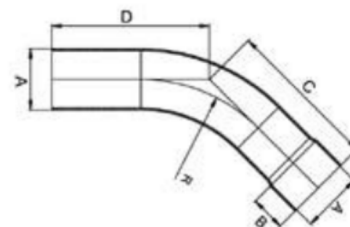

Dimensões (mm)			
Bitola	50	75	100
A	50,6	75,4	101,6
B	31	43,5	57
C	123	189	212
D	126	194	219
R	168	204	241

LANÇAMENTO

Curva 45° longa - PB - PN40

Bitola	32	35
Código	2060204	2060205
Embalagem mínima	10	10
Embalagem master	10	10

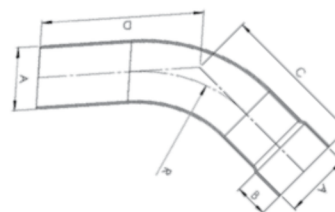

Dimensões (mm)		
Bitola	32	35
A	32	38,2
B	21,5	24,5
C	78	85
D	81	88
R	107,5	117,5

Curva 90° BB

Bitola	20	25	50
Código	2060301	2060302	2060303
Embalagem mínima	15	10	05
Embalagem master	450	300	50



CURVA 90°
ÚNICO NO MERCADO
COM BITOLA DO
TAMANHO EXATO
PARA OS TUBOS
DE IRRIGAÇÃO

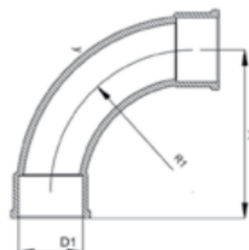

Dimensões (mm)			
Bitola	20	25	50
A	56	68,5	131
D1	20	25	50,6
R1	44,5	56,3	110,5

Curva 90° longa - PB - PN80

Bitola	50	75	100
Código	2060101	2060102	2060103
Embalagem mínima	15	15	05
Embalagem master	15	15	05

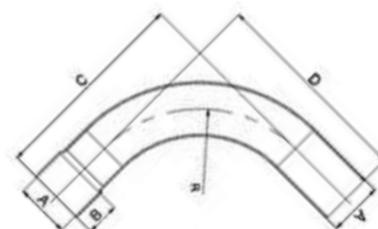

Dimensões (mm)			
Bitola	50	75	100
A	50,6	75,4	101,6
B	31	43,5	57
C	188	279	329
D	191	284	336
R	125	190	216

LANÇAMENTO

Curva 90° longa - PB - PN40

Bitola	32	35
Código	2060104	2060105
Embalagem mínima	10	10
Embalagem master	10	10

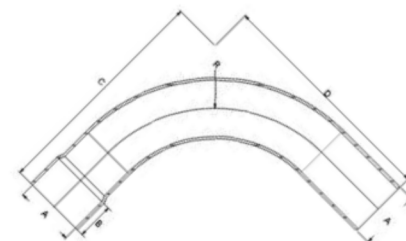

Dimensões (mm)		
Bitola	32	35
A	32	38,2
B	21,5	24,5
C	120	134
D	123	138
R	80	87,5

Joelho 90° - BB

Bitola	35	50	75
Código	2060305	2060306	2060307
Embalagem mínima	10	05	02
Embalagem master	200	100	40

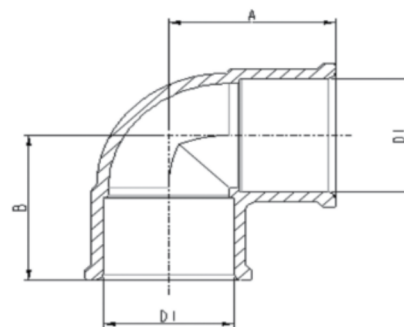

Dimensões (mm)			
Bitola	35	50	75
A	49	60	84,5
B	49	60	84,5
C	38,2	50,6	75,4

Kit tubo de Venturi valvulado

Bitola	1"	1.1/2"
Código	2040201	2040203
Embalagem mínima	01	01
Embalagem master	20	10

	Pressão de linha (kg/cm ²)	Vazão de linha (L/h)	Vazão de sucção (L/h)	Concentração de líquido (%)
1"	0,1	1300	60	4,4
	0,3	1900	180	8,6
1.1/2"	0,2	1600	108	6,3
	0,3	2000	192	8,7

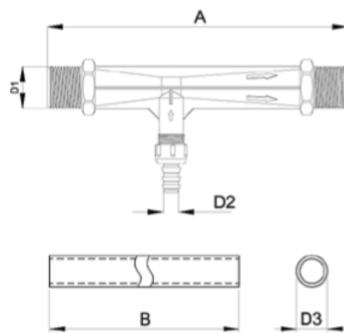

Dimensões (mm)		
Bitola	1"	1.1/2"
A	235,4	241
B	2000	2000
D1	1"	1.1/2"
D2	13	20
D3	3/8"	3/4"

Luva - LR

Bitola	20 x 1/2"	25 x 1/2"	25 x 3/4"
Código	2080101	2080102	2080103
Embalagem mínima	10	10	10
Embalagem master	500	500	500

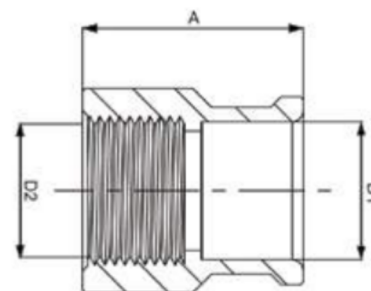

Dimensões (mm x pol.)

Bitola	20 x 1/2"	25 x 1/2"	25 x 3/4"
A	36	40	40
D1	20	25	25
D2	1/2"	1/2"	3/4"

Luva soldável - BB - PN80

Bitola	35	50	75	100	125
Código	2030305	2030301	2030302	2030303	2030304
Embalagem mínima	20	10	05	02	01
Embalagem master	400	200	50	30	10

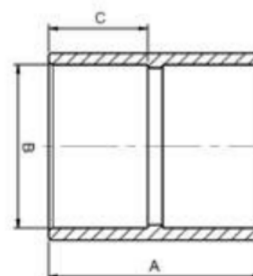

Dimensões (mm)

Bitola	35	50	75	100	125
A	58,8	70	98,3	136	230
B	38,2	50,6	75,4	101,6	125
C	27,3	32,5	45,7	64	68

Luva de redução - BB - PN80

Bitola	50 x 32	50 x 35	75 x 50	100 x 50	100 x 75	125 x 100
Código	2030404	2030405	2030401	2030406	2030402	2030403
Embalagem mínima	20	20	05	02	02	01
Embalagem master	200	200	50	50	50	30

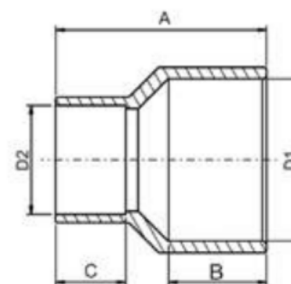

Dimensões (mm)

Bitola	50x32	50x35	75x50	100x50	100x75	125x100
A	71,5	71,5	98	125	125	169
D1	50,6	50,6	75,4	101,6	101,6	125
D2	32	38,2	50,6	50,6	75,4	101,6
B	32,6	32,6	45,5	63,8	63,3	68,5
C	23,1	27,3	32,5	34,5	45,7	57

Registro Compact de Esfera

Vazão plena em todas as bitolas



Registro compact rosca externa

Bitola	1/2"	3/4"
código	2010111	2010112
Embalagem mínima	05	100
Embalagem master	05	100

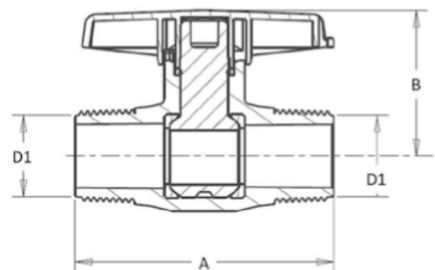

Dimensões (mm)		
Bitola	1/2"	3/4"
A	70,5	74
B	36,5	41,7
D1	1/2"	3/4"

Registro compact de esfera roscável

Bitola	1/2"	3/4"	1"	1.1/4"	1.1/2"	2"	2.1/2"	3"	4"
Código	2010201	2010202	2010203	2010204	2010205	2010206	2010207	2010208	2010209
Embalagem mínima	05	05	05	05	02	01	01	01	01
Embalagem master	100	100	100	50	40	30	10	06	04

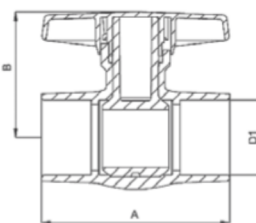

Dimensões (mm x pol.)										
Bitola	1/2"	3/4"	1"	1.1/4"	1.1/2"	2"	2.1/2"	3"	4"	
A	61	69,4	85,5	101,6	115	142	181,2	203,4	254,6	
B	41	41	54	60	77	85	106,5	119	155,5	
D1	1/2"	3/4"	1"	1 1/4"	1 1/2"	2"	2 1/2"	3"	4"	

Registro compact de esfera soldável

Bitola	20	25	32	35	50	75	100
Código	2010101	2010102	2010103	2010110	2010105	2010107	2010109
Embalagem Padrão	05	05	05	05	02	01	01
Embalagem master	100	100	100	50	40	10	04

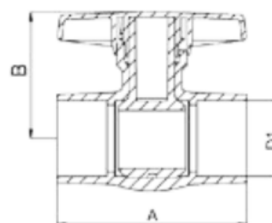

Dimensões (mm)							
Bitola	20	25	32	35	50	75	100
A	61	69,4	85,5	101,6	121	181,2	254,6
B	41	41	54	60	77	106,5	155,5
D1	20	25	32	35	50	75	100

União - RR

Bitola	3/4"	1.1/2"
Código	2090602	2090603
Embalagem mínima	10	05
Embalagem master	300	100

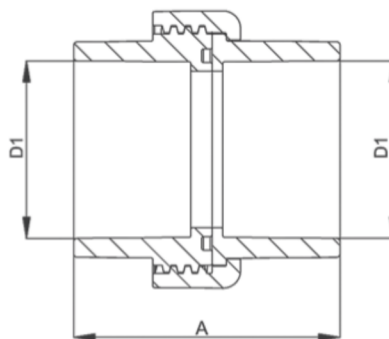

Dimensões (mm x pol.)

Bitola	3/4"	1.1/2"
A	48	75
D1	3/4"	1.1/2"

União - LL

Bitola	25	50
Código	2090502	2090503
Embalagem mínima	10	05
Embalagem master	300	100

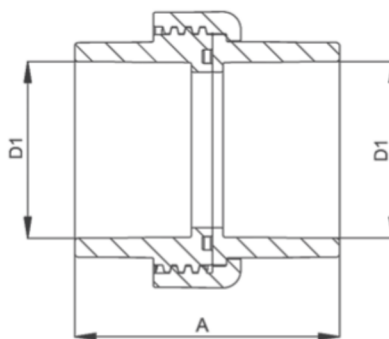

Dimensões (mm)

Bitola	25	50
A	48	75
D1	25	50,6



Tê

Bitola	35	50	75	100
Código	2090634	2090631	2090632	2090633
Embalagem mínima	05	05	02	01
Embalagem master	150	80	30	10

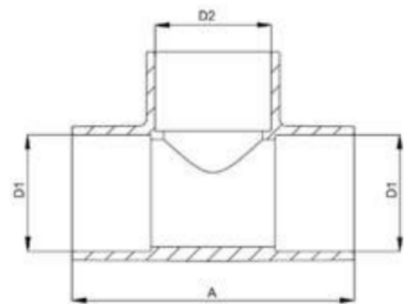

Dimensões (mm)				
Bitola	35	50	75	100
A	98,5	123	176	242
D1	38,2	50,6	75,4	101,6
D2	38,2	50,6	75,4	101,6

Tê derivação

Bitola	35 x 1"	50 x 3/4"	50 x 1"	50 x 1.1/2"	75 x 3/4"	75 x 1"	75 x 1.1/2"	75 x 2.1/2"	100 x 1.1/2"	100 x 2.1/2"
Código	2090628	2090621	2090622	2090623	2090644	2090643	2090624	2090625	2090626	2090627
Embalagem mínima	05	05	05	05	03	03	02	01	01	01
Embalagem master	150	100	100	80	30	30	30	30	10	10

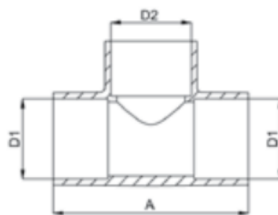

Dimensões (mm x pol.)

Bitola	35x1"	50x3/4"	50x1"	50x1.1/2"	75x3/4"	75x1"	75x1.1/2"	75x2.1/2"	100x1.1/2"	100x2.1/2"
A	98,5	104	104	123	120	125	149	176	192	212
D1	38,2	50,6	50,6	50,6	75,4	75,4	75,4	75,4	101,6	101,6
D2	1"	3/4"	1"	1.1/2"	3/4"	1"	1.1/2"	2.1/2"	1.1/2"	2.1/2"

Tê redução

Bitola	32 x 25	35 x 25	50 x 25	50 x 32	50 x 35	75 x 25	75 x 32	75 x 35	75 x 50	100 x 50	100 x 75
Código	2090618	2090615	2090613	2090611	2090614	2090642	2090641	2090640	2090612	2090616	2090617
Embalagem mínima	05	05	05	05	05	03	03	03	02	01	01
Embalagem master	200	200	100	100	80	30	30	30	30	10	10

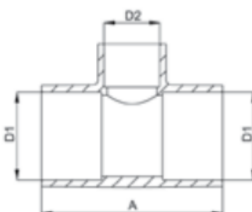

Dimensões (mm)

Bitola	32x25	35x25	50x25	50x32	50x35	75x25	75x32	75x35	75x50	100x50	100x75
A	78	98,5	104	104	110	118	125	130	149	192	212
D1	32	38,2	50,6	50,6	50,6	75,4	75,4	75,4	75,4	101,6	101,6
D2	25	25	25	32	38,2	25	32	38,2	50,6	50,6	75,4

Linha Móvel

Produzida em PVC, a Linha Móvel Víqua é composta por um mix de conexões Engate Roscável (ER) especiais para irrigação.



APLICAÇÃO:

As Conexões Engate Roscável (ER) são utilizadas em sistemas de irrigação convencional, portátil e semifixo. Não é indicado o uso do sistema enterrado, para não prejudicar o seu acoplamento.

PRINCIPAIS CARACTERÍSTICAS:

- Facilidade para montagem e desmontagem;
- Não necessita de ferramentas;
- Engates com rosca de passo longo e com batente antitravamento;
- Conexões dimensionadas à classe de pressão PN80 (80 m.c.a.)
- Vedação bilabial;
- Produtos fabricados em PVC (Policloreto de Vinila) com os componentes na cor azul e os engates na cor amarela;
- Intercambialidade com as principais marcas do mercado.

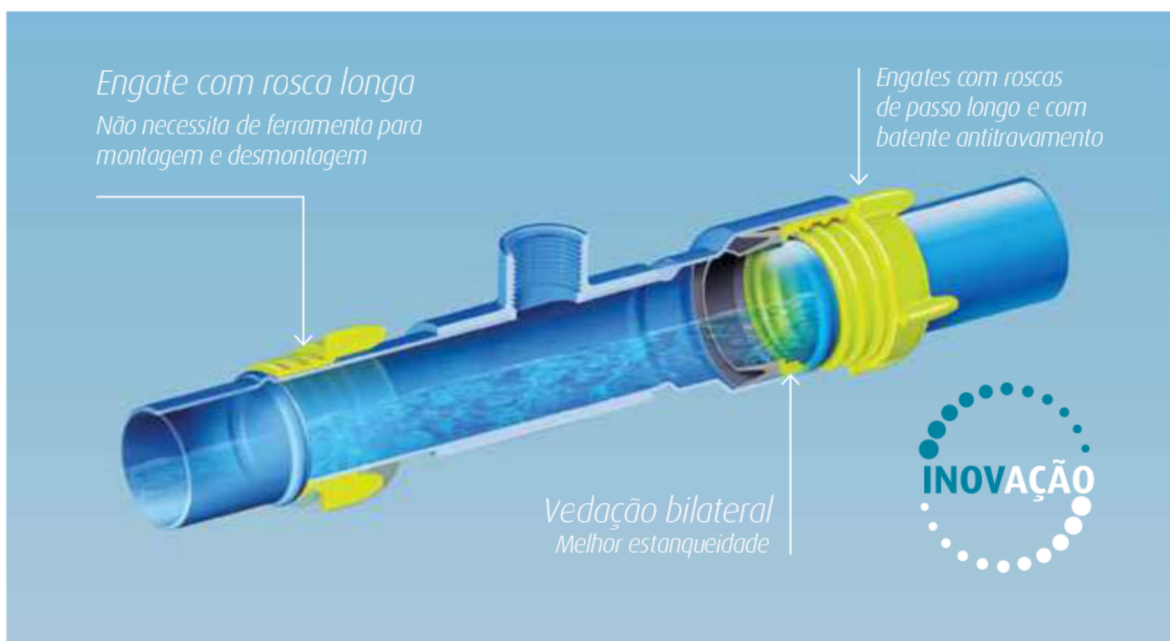

Saída aspersor - engate roscável

LANÇAMENTO

Bitola	2" x 3/4"	2" x 1"	2" x 1.1/2"	3" x 1"	3" x 1.1/2"	3" x 2.1/2"
Código	2100601	2100602	2100603	2100606	2100604	2100605
Embalagem mínima	10	10	10	10	10	10
Embalagem master	10	10	10	10	10	10

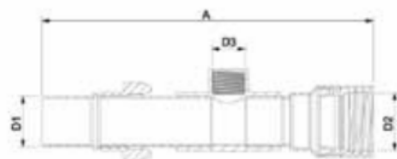

Dimensões (mm x pol.)

Bitola	2" x 3/4"	2" x 1"	2" x 1.1/2"	3" x 1"	3" x 1.1/2"	3" x 2.1/2"
A	338	338	357	354,5	393	420
D1	50,6	50,6	50,6	75,4	75,4	75,4
D2	2"	2"	2"	3"	3"	3"
D3	3/4"	1"	1.1/2"	1"	1.1/2"	2.1/2"

Adaptador fêmea - engate roscável

LANÇAMENTO

Bitola	2"	2" x 1.1/2"	3"	3" x 2.1/2"
Código	2100701	2100702	2100703	2100704
Embalagem mínima	15	15	15	10
Embalagem master	15	15	15	10

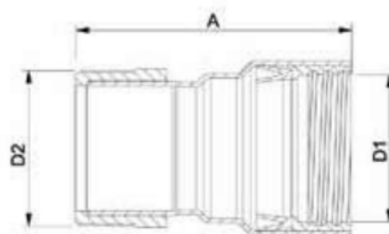

Dimensões (mm x pol.)

Bitola	2"	2" x 1.1/2"	3"	3" x 2.1/2"
A	139	164	155	190
D1	2"	2"	3"	3"
D2	2"	1.1/2"	3"	2.1/2"

Adaptador macho - engate roscável

LANÇAMENTO

Bitola	2"	2" x 1.1/2"	3"	3" x 2.1/2"
Código	2100711	2100712	2100713	2100714
Embalagem mínima	15	15	15	10
Embalagem master	15	15	15	10

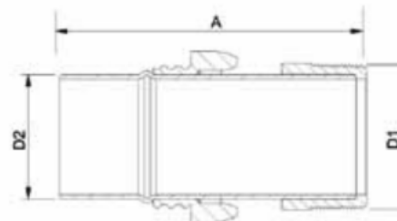

Dimensões (mm x pol.)

Bitola	2"	2" x 1.1/2"	3"	3" x 2.1/2"
A	174	199	187	214,2
D1	2"	1.1/2"	3"	2.1/2"
D2	50,6	50,6	75,4	75,4

CAP fêmea - engate roscável

Bitola	2"	3"
Código	2100401	2100402
Embalagem mínima	15	15
Embalagem master	15	15

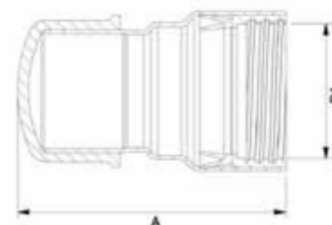

Dimensões (mm x pol.)

Bitola	2"	3"
A	142	160
D1	2"	3"

CAP macho - engate roscável

Bitola	2"	3"
Código	2100411	2100412
Embalagem mínima	15	15
Embalagem master	15	15

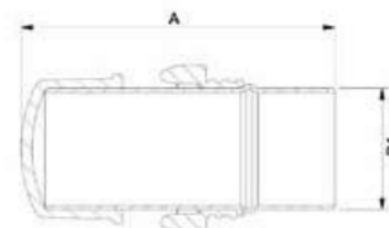

Dimensões (mm x pol.)

Bitola	2"	3"
A	177	202
D1	50,6	75,4

Curva 45° - engate roscável

Bitola	2"	3"
Código	2100201	2100202
Embalagem mínima	10	10
Embalagem master	10	10

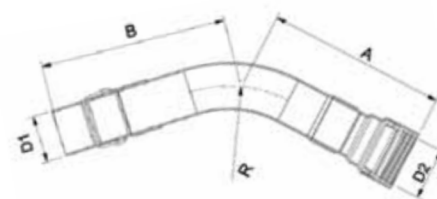

Dimensões (mm x pol.)

Bitola	2"	3"
A	218,1	294,2
B	248,8	303,8
D1	50,6	75,4
D2	2"	3"
R	168	204

Curva 90° - engate roscável

Bitola	2"	3"
Código	2100211	2100212
Embalagem mínima	05	10
Embalagem master	05	10

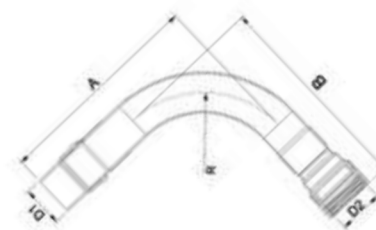

Dimensões (mm x pol.)

Bitola	2"	3"
A	308,8	394,8
B	283,1	380,3
D1	50,6	75,4
D2	2"	3"
R	125	190

LANÇAMENTO

Joelho 90° - engate roscável

Bitola	2"	3"
Código	2101301	2101302
Embalagem mínima	10	05
Embalagem master	10	05

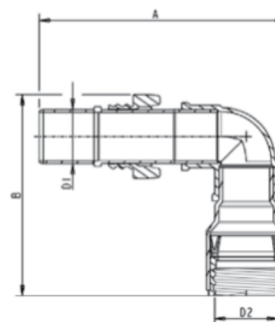

Dimensões (mm x pol.)

Bitola	2"	3"
A	230	261,5
B	187,3	236,3
D1	50,6	75,4
D2	2"	3"

Derivação rosca gás - engate roscável

Bitola	2"	3" x 2"
Código	2100311	2100312
Embalagem mínima	10	10
Embalagem master	10	10

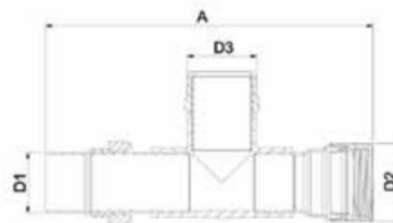

Dimensões (mm x pol.)			
Bitola	2"	3"	3" x 2"
A	357	393	
D1	50,6	75,4	
D2	2"	3"	
D3	2"	2"	

LANÇAMENTO

Derivação cruzada rosca gás - engate roscável

Bitola	2"	3"	3" x 2"
Código	2101201	2101202	2101203
Embalagem mínima	03	03	03
Embalagem master	03	03	03

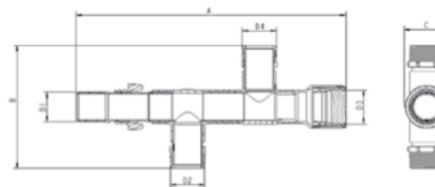

Dimensões (mm x pol.)			
Bitola	2"	3"	3" x 2"
A	467	592	543,5
B	214	307	234,5
C	78	100	100
D1	50,6	75,4	75,4
D2	2"	3"	2"
D3	2"	3"	3"
D4	2"	3"	2"

Derivação saída fêmea - engate roscável

Bitola	2"	3"	3" x 2"
Código	2100301	2100302	2100303
Embalagem mínima	05	10	10
Embalagem master	05	10	10

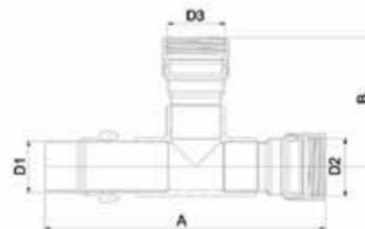

Dimensões (mm x pol.)			
Bitola	2"	3"	3" x 2"
A	357	421,9	383,2
B	114,8	145,7	123
D1	50,6	75,4	75,4
D2	2"	3"	3"
D3	2"	3"	2"

LANÇAMENTO

Derivação cruzeta fêmea - engate roscável

Bitola	2"	3"	3" x 2"
Código	2100901	2100902	2100903
Embalagem mínima	03	03	03
Embalagem master	03	03	03

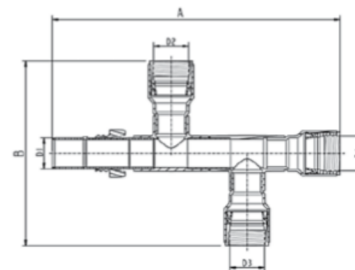

Dimensões (mm x pol.)

Bitola	2"	3"	3" x 2"
A	470,3	592	539
B	300,6	380,7	327
D1	50,6	101,5	101,5
C	75,4	75,4	75,4
D2	2"	3"	2"
D3	2"	3"	3"
D4	2"	3"	2"

Ponta fêmea - engate roscável

Bitola	2"	3"
Código	2100101	2100102
Embalagem mínima	15	15
Embalagem master	15	15

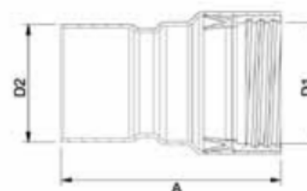

Dimensões (mm x pol.)

Bitola	2"	3"
A	135	155
D1	2"	3"
D2	50,6	75,4

Ponta macho - engate roscável

Bitola	2"	3"
Código	2100111	2100112
Embalagem mínima	15	15
Embalagem master	15	15

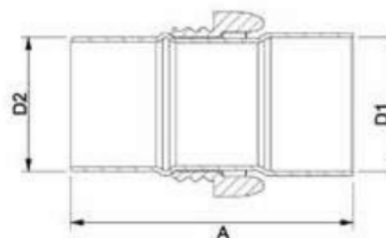

Dimensões (mm x pol.)

Bitola	2"	3"
A	159	174
D1	50,6	75,4
D2	50,6	75,4

Registro de esfera - engate roscável

Bitola	2"	3"
Código	2100801	2100802
Embalagem mínima	05	02
Embalagem master	13	08

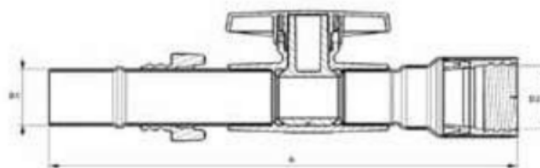

Dimensões (mm x pol.)

Bitola	2"	3"
A	355	426
D1	50,6	75,4
D2	2"	3"

LANÇAMENTO

Derivação saída com registro - engate roscável

Bitola	2" LD	2" LE	3" LD	3" LE	3 x 2" LD	3 x 2" LE
Código	2101401	2101404	2101402	2101405	2101403	2101406
Embalagem mínima	05	05	03	03	05	05
Embalagem master	05	05	03	03	05	05

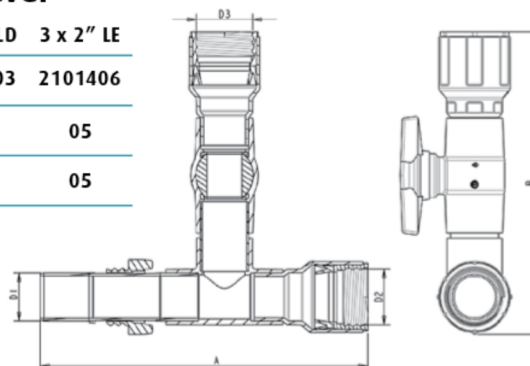

Dimensões (mm x pol.)

Bitola	2" LD	2" LE	3" LD	3" LE	3x2" LD	3x2" LE
A	342,2	342,2	411	411	348,2	384,2
B	317,2	317,2	433	433	340,8	340,8
D1	50,6	50,6	75,4	75,4	75,4	75,4
D2	2"	2"	3"	3"	3"	3"
D3	2"	2"	3"	3"	2"	2"

Redução macho fêmea - engate roscável

Bitola	3" x 2"
Código	2100501
Embalagem mínima	15
Embalagem master	15

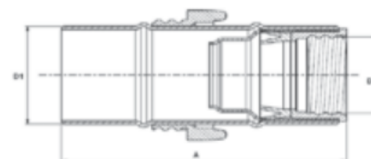

Dimensões (mm x pol.)

Bitola	3" x 2"
A	185
D1	74,5
D2	2"

LANÇAMENTO

Inversão fêmea - engate roscável

Bitola	2"	3"
Código	2101001	2101002
Embalagem mínima	10	10
Embalagem master	10	10

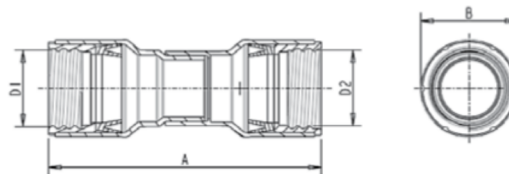

Dimensões (mm x pol.)		
Bitola	2"	3"
A	209	245,3
B	75,4	101,5
D1	2"	3"
D2	2"	3"

LANÇAMENTO

Inversão macho - engate roscável

Bitola	2"	3"
Código	2101101	2101102
Embalagem mínima	15	10
Embalagem master	15	10

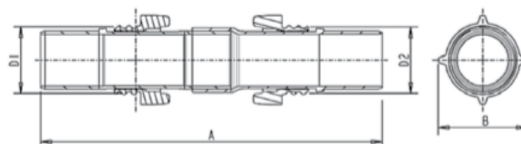

Dimensões (mm x pol.)		
Bitola	2"	3"
A	298,4	305,2
B	78	100
D1	2"	3"
D2	2"	3"

Vedação engate roscável

Bitola	2"	3"
Código	2100121	2100122
Embalagem mínima	100	50
Embalagem master	100	50



Dimensões (mm x pol.)		
Bitola	2"	3"
A	20	20
D1	52,6	77,4

Linha PE

Produzida a partir de materiais leves e flexíveis, a Linha PE Víqua é composta por registros, irrigadores e Tubo PELBD.



APLICAÇÃO:

Especialmente desenvolvida para aplicação em sistemas de irrigação localizada.

PRINCIPAIS CARACTERÍSTICAS:

- Durável e livre dos efeitos corrosivos;
- Fácil adaptação em terrenos com grande número de obstáculos.

Registro compact de esfera início de linha com adaptador PEAD

Bitola	20 x 3/4"
Código	2010801
Embalagem mínima	05
Embalagem master	100

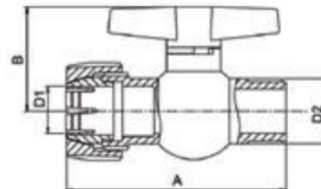

Dimensões (mm x pol.)

Bitola	20 x 3/4"
A	91,6
B	41,7
D1	20
D2	3/4"

Registro compact de esfera com adaptador PEAD

Bitola	20 x 20
Código	2010802
Embalagem mínima	05
Embalagem master	80

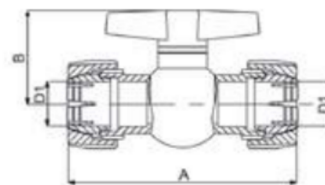

Dimensões (mm)

Bitola	20 x 20
A	105,2
B	41,7
D1	20

Registro compact de esfera início de linha com união dentada

Bitola	20 x 3/4"
Código	2010901
Embalagem mínima	05
Embalagem master	100

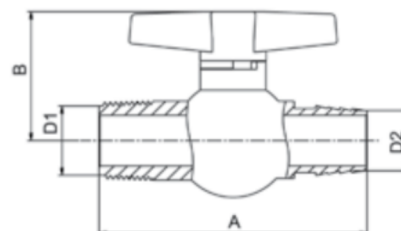

Dimensões (mm x pol.)

Bitola	20 x 3/4"
A	83,6
B	41,7
D1	3/4"
D2	20

Registro compact de esfera início de linha chula com união dentada

Bitola	20
Código	2011001
Embalagem mínima	05
Embalagem master	100

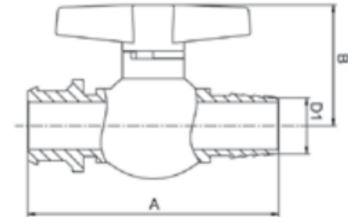

Dimensões (mm)	
Bitola	20
A	84,9
B	41,7
D1	20

Registro compact de esfera com união dentada

Bitola	20
Código	2011101
Embalagem mínima	05
Embalagem master	100

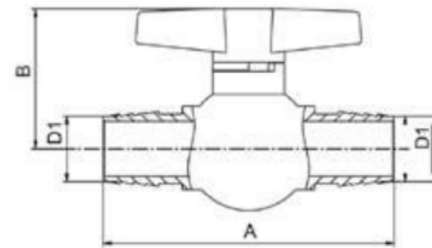

Dimensões (mm)	
Bitola	20
A	89,2
B	41,7
D1	20

Tubo PELBD DN16

Bitola	DN16
Código	2000101
Embalagem mínima	01
Embalagem master	01

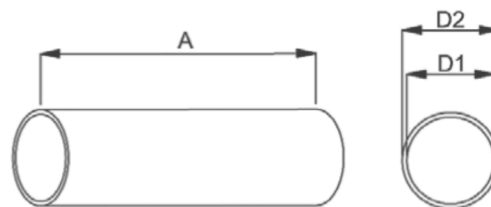

Dimensões (m x mm)	
Bitola	DN16
A	100 m
D1	16 mm
D2	17,7 mm

Linha Aspersores

Indicados para irrigação por aspersão e adequado a uma grande variedade de culturas, desde estufas, viveiros até cultivos de grande porte, a linha de aspersores Víqua oferece um mix completo para irrigação.



PRINCIPAIS CARACTERÍSTICAS:

- Produzido em Poliacetal com tratamento anti-UV;
- Alta durabilidade;
- Baixo coeficiente de atrito;
- Resistente a uso prolongado exposto ao ar livre;
- Molas em aço Inox protegidas por capa plástica.

Aspersor masterjet (3/4" e 1" fêmea)



PRODUTO	CÓDIGO	BICO (mm)	EMB. PADRÃO (PCS)
Bico Masterjet	2210201	3,5	100
	2210202	4,0	100
	2210203	4,5	100
	2210204	5,0	100
	2210205	5,5	100
	2210206	6,0	100
	2210207	6,5	100
	2210208	7,0	100

Tabela de performance

	2 BICOS						1 BICO (com tampão branco)					
	BOCAIS	CÓDIGO	EMB. PADRÃO	PRESSÃO	DIÂMETRO DE ASPERSÃO	VAZÃO	BOCAIS	PRESSÃO	DIÂMETRO DE ASPERSÃO	VAZÃO		
	mm		peças	mca	m	m³/h L/h	mm	mca	m	m³/h L/h		
Quebra-jato 2,5 Cinza	3,5 Azul	2200211 2200221	50	30	26,5	1,16 1160	3,5 Azul	30	26,5	0,81 810		
				40	27,5	1,33 1330		40	27,5	0,93 930		
				50	28,0	1,47 1470		50	28,0	1,02 1020		
	4,0 Preto	2200212 2200222	50	30	28,0	1,41 1410	4,0 Preto	30	28,0	1,06 1060		
				40	29,0	1,62 1620		40	29,0	1,22 1220		
				50	29,5	1,80 1800		50	29,5	1,35 1350		
	4,5 Marrom	2200213 2200223	50	30	28,5	1,64 1640	4,5 Marrom	30	28,5	1,29 1290		
				40	30,0	1,90 1900		40	30,0	1,50 1500		
				50	33,0	2,10 2100		50	33,0	1,65 1650		
	5,0 Roxo	2200214 2200224	50	30	30,0	1,95 1950	5,0 Roxo	30	30,0	1,60 1600		
				40	33,5	2,25 2250		40	33,5	1,85 1850		
				50	34,0	2,55 2550		50	34,0	2,10 2100		
	5,5 Laranja	2200215 2200225	50	30	32,0	2,30 2300	5,5 Laranja	30	32,0	1,95 1950		
				40	34,5	2,65 2650		40	34,5	2,25 2250		
				50	36,0	2,95 2950		50	36,0	2,50 2500		
	6,0 Vermelho	2200216 2200226	50	30	33,0	2,65 2650	6,0 Vermelho	30	33,0	2,30 2300		
				40	35,5	3,10 3100		40	35,5	2,70 2700		
				50	36,0	3,45 3450		50	36,0	3,00 3000		
	6,5 Cinza	2200217 2200227	50	30	34,0	3,00 3000	6,5 Cinza	30	34,0	2,70 2700		
				40	36,0	3,45 3450		40	36,0	3,10 3100		
				50	38,0	3,85 3850		50	38,0	3,50 3500		
	7,0 Verde	2200218 2200228	50	30	34,0	3,40 3400	7,0 Verde	30	34,0	3,30 3300		
				40	35,0	3,90 3900		40	35,0	3,50 3500		
				50	36,0	4,35 4350		50	36,0	3,90 3900		

Aspersor superjet (1/2" macho, 3/4" e 1" fêmea)



PRODUTO	CÓDIGO	BICO (mm)	EMB. PADRÃO (PÇS)
Bico Superjet/ Masterjet (chinesinho quebra-jato)	2210101	q-jato 1,8	100
	2210102	q-jato 2,5	100
Bico Superjet	2210103	2,3	100
	2210104	2,5	100
	2210105	2,8	100
	2210106	3,0	100
	2210107	3,2	100
	2210108	3,5	100
	2210109	4,0	100
Tampão	2210100		100

Tabela de performance

	2 BICOS						1 BICO (com tampão branco)			
	BOCAIS	CÓDIGO	EMB. PADRÃO	PRESSÃO	DIÂMETRO DE ASPERSÃO	VAZÃO	BOCAIS	PRESSÃO	DIÂMETRO DE ASPERSÃO	VAZÃO
	mm		peças	mca	m	m ³ /h L/h	mm	mca	m	m ³ /h L/h
Quebra-jato 1,8 Verde	2,3 x 1,8 Cinza	2200101 2200111 2200121	50	20	20,5	0,46 460	2,3 Cinza	20	21,5	0,33 330
				25	21,0	0,51 510		30	22,0	0,39 390
				30	21,5	0,56 560		40	22,0	0,46 460
				35	22,0	0,60 600				
	2,5 x 2,5 Roxo	2200102 2200112 2200122	50	20	20,5	0,63 630	2,5 Roxo	20	21,5	0,35 350
				25	21,0	0,71 710		30	22,0	0,43 430
				30	21,5	0,78 780		40	22,0	0,49 490
				35	22,0	0,84 840				
	2,8 x 1,8 Amarelo	LANÇAMENTO 2200129	50	20	22,0	0,73 730	2,8 Amarelo	20	22,0	0,45 450
				25	22,0	0,82 820		30	23,0	0,55 550
				30	22,5	0,90 900		40	24,0	0,63 630
				35	22,5	0,97 970				
2,8 x 2,5 Amarelo	2200103 2200113 2200123	50	20	22,0	0,73 730	2,8 Amarelo	20	22,0	0,45 450	
			25	22,0	0,82 820		30	23,0	0,55 550	
			30	22,5	0,90 900		40	24,0	0,63 630	
			35	22,5	0,97 970					
3,0 x 2,5 Vermelho	2200104 2200114 2200124	50	20	22,5	0,79 790	3,0 Vermelho	20	23,0	0,51 510	
			25	22,5	0,87 870		30	24,5	0,53 530	
			30	23,0	0,98 980		40	25,0	0,72 720	
			35	23,5	1,06 1060					
3,2 x 2,5 Verde	2200105 2200115 2200125	50	20	22,0	0,85 850	3,2 Verde	20	22,5	0,57 570	
			25	22,5	0,96 960		30	24,5	0,7 700	
			30	23,0	1,05 1050		40	25,0	0,81 810	
			35	24,0	1,14 1140					
3,5 x 2,5 Azul	2200106 2200116 2200126	50	20	24,0	0,94 940	3,5 Azul	20	25,0	0,66 660	
			25	24,5	1,06 1060		30	26,0	0,81 810	
			30	25,0	1,16 1160		40	26,0	0,93 930	
			35	25,5	1,24 1240					
4,0 x 2,5 Preto	2200107 2200117 2200127	50	20	24,5	1,13 1130	4,0 Preto	20	24,0	0,85 850	
			25	25,0	1,26 1260		30	26,0	1,03 1030	
			30	25,5	1,38 1380		40	26,0	1,18 1180	
			35	26,0	1,48 1480					
			40	26,5	1,58 1580					

Linha Complementos

Na Linha Complementos, a Víqua oferece um mix completo de soluções para atender com qualidade a instalação e implantação dos mais variados projetos de irrigação.



APLICAÇÃO

Todos os complementos podem ser utilizados em conjunto com as demais linhas de produtos da Víqua, compondo um sistema de irrigação completo.

PRINCIPAIS CARACTERÍSTICAS:

- Duráveis e livres de efeitos corrosivos;
- Produzidos com material de alta qualidade.

Torneira boia para bebedouro 1"

Bitola	1"
Código	2070703
Embalagem mínima	1
Embalagem master	18

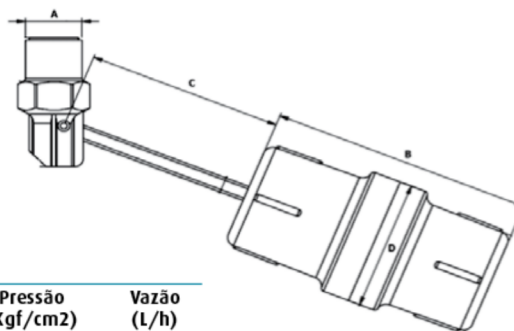

Pressão (Kgf/cm ²)	Vazão (L/h)
0,5	1300
1,0	2100
1,5	2300
2,0	3000
2,5	3400
3,0	3800
3,5	4200
4,0	4500
4,5	4800
5,0	5300

Dimensões (mm x pol.)

Bitola	1"
B	155
C	116
D	82

Torneira boia - haste alumínio

Bitola	1/2" e 3/4"	1/2" e 3/4"
Código	1070701	1070702
Embalagem mínima	18	01
Embalagem master	18	18



Sistema 2 em 1:
bitolas de 1/2" e 3/4"
em uma única peça.

Adesivo plástico para tubos e conexões

Peso	17g	75g	175g	850g
Código	1810101	1810102	1810103	1810104
Embalagem mínima	48	30	12	06
Embalagem master	288	60	36	12



Mangueira para Jardim

Ultra Forte



*Espessura da parede: 2,8 mm**

2X MAIS RESISTENTE
Resiste até 15 kgf/cm²:
dobro da pressão média da rede doméstica de água.

ANTI-TORÇÃO
Maior durabilidade e resistência;
Resiste a desgaste e impactos originados pelo uso constante;
Adaptável às torneiras de 1/2" e 3/4".

Bobina Mangueira UltraForte

Bitola	1/2" x 50m x 2.8mm	1/2" x 100m x 2.8mm	1/2" x 200m x 2.8mm
Código	4070101	4070102	4070103
Embalagem mínima	01	01	01
Embalagem master	01	01	01

*Espessura da parede: 2,8mm. As mangueiras Ultraforte Víqua podem ter variação de parede de até +0,2mm



Com marcação de metro em metro

Bobina TopFlex

Bitola	1/2" x 50m x 2mm	1/2" x 100m x 2mm	1/2" x 200m x 2mm	1/2" x 300m x 2mm
Código	4030101	4030102	4030103	4030104
Embalagem mínima	01	01	01	01
Embalagem master	01	01	01	01



Com marcação de metro em metro

Kit mangueira Topflex com esguicho

Bitola	1/2" x 10m x 2mm	1/2" x 15m x 2mm	1/2" x 20m x 2mm	1/2" x 30m x 2mm
Código	4030105	4030106	4030107	4030108
Embalagem mínima	01	01	01	01
Embalagem master	01	01	01	01





Torneira para jardim

Bitola	1/2"
Código	1130966
Embalagem mínima	01
Embalagem master	96

* Com redução para 3/4"



Kit ferramentas para jardim

	3 peças
Código	4050101
Embalagem mínima	01
Embalagem master	50



Hidropistola multifunção

Bitola	1/2"
Código	4000101
Embalagem mínima	01
Embalagem master	48



Hidropistola jato ajustável

Bitola	1/2"
Código	4000102
Embalagem mínima	01
Embalagem master	48



Hidropistola

Bitola	1/2"
Código	4000103
Embalagem mínima	01
Embalagem master	96



Irrigador giratório com estaca

Bitola	1/2"
Código	4060002
Embalagem mínima	01
Embalagem master	48



Irrigador giratório com base

Bitola	1/2"
Código	4060001
Embalagem mínima	01
Embalagem master	24



Enrolador de mangueira móvel

Código	4030001
Embalagem mínima	01
Embalagem master	05

CAPACIDADE:
✓ Até 45m de mangueira de 3/4"
✓ Até 60m de mangueira de 1/2"



Expositor para bobinas

	Com rodinhas
Código	EXP11CO

Regra: deverá ser implantado como item no pedido de venda. Consultar valor do item.

Engate rápido

Bitola	1/2"	1/2" Pote Pet	1/2" Refil
Código	4010101	4010201	4010301
Embalagem mínima	01	01	15
Embalagem master	240	13	300



Engate rápido valvulado

Bitola	1/2"	1/2" Pote Pet	1/2" Refil
Código	4010102	4010202	4010302
Embalagem mínima	01	01	15
Embalagem master	240	13	300



Adaptador

Bitola	1/2"	1/2" Pote Pet	1/2" Refil
Código	4020101	4020201	4020301
Embalagem mínima	01	01	30
Embalagem master	240	13	600



União de mangueira

Bitola	1/2"	1/2" Pote Pet	1/2" Refil
Código	4020102	4020202	4020302
Embalagem mínima	01	01	20
Embalagem master	240	13	400



Esguichos

Bitola	1/2"	1/2" Pote Pet	1/2" Refil
Código	4000104	4000204	4000304
Embalagem mínima	01	01	10
Embalagem master	100	13	250

